

Navodila za uporabo

K970 II Ring **K970 III Ring**

Natančno preberite navodila za uporabo in se prepričajte, da ste jih razumeli, predno začnete z uporabo stroja.



Slovene

KAJ POMENIJO SIMBOLI

Različica priročnika

Ta priročnik je mednarodna različica za vse angleško govoreče države zunaj Severne Amerike. Če delujete v Severni Ameriki, uporabljajte različico za ZDA.

Simboli na stroju

OPOZORILO! Naprava je lahko nevarna, če se uporablja nepravilno ali površno, in lahko upravljavcu ali drugim povzroči resne oziroma celo smrtne poškodbe.

Natančno preberite navodila za uporabo in se prepričajte, da ste jih razumeli, predno začnete z uporabo stroja.

Pri delu vedno uporabljajte osebno zaščitno opremo. Glejte navodila v poglavju Oseba zaščitna oprema.

Izdelek je v skladu z veljavnimi CE predpisi.

OPOZORILO! Pri rezanju nastane prah, ki je škodljiv, če ga vdihnete. Uporabite priznano dihalno masko. Izogibajte se vdihavanju hlapov motornega bencina in izpušnih plinov. Zmeraj zagotovite primerno prezračevanje.

OPOZORILO! Povratni sunki so lahko nenadni, hitri in siloviti in lahko povzročijo smrtno nevarne poškodbe. Preberite navodila za uporabo in se prepričajte, da ste jih razumeli, preden začnete z uporabo stroja.

OPOZORILO! Zaradi isker z rezilne plošče lahko na vnetljivih materialih, kot so bencin, les, obleke, suha trava ipd., pride do požara.

Pazite, da rezila niso počena ali kakorkoli poškodovana.

Ne uporabljajte krožnih žag.

Dušenje.

Črpalka goriva

Dekompresijski ventil



Startna ročica



Ponovno polnjenje, mešanica bencina/olja

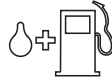

Nalepka z navodili za vžig
Glejte navodila v poglavju Vžig
in izklop.



Emisija hrupa v okolico v skladu z direktivo Evropske skupnosti. Emisija stroja je podana v poglavju Tehnični podatki in na nalepki.



Ostali simboli in oznake na stroju se nanašajo na specifične zahteve za certifikacijo, ki veljajo na nekaterih tržiščih.



OPOZORILO! Zaradi predelave motorja se razveljavi EU-homologacija tega izdelka.

Razlaga stopenj varnosti

Opozorila so razdeljena na tri stopnje.

OPOZORILO!



OPOZORILO! Opozarja na nevarno stanje, ki lahko, če ga ne preprečite, privede do smrti ali resnih poškodb.

POZOR!



POZOR! Opozarja na nevarno stanje, ki lahko, če ga ne preprečite, privede do manjših ali zmernih poškodb.

PREVIDNO!

PREVIDNO! Uporablja se za opis praks, ki niso povezane z osebno poškodbo.

VSEBINA

Vsebina

KAJ POMENIJO SIMBOLI

Različica piročnika	2
Simboli na stroju	2
Razlaga stopenj varnosti	2

VSEBINA

Vsebina	3
---------------	---

PREDSTAVITEV

Spoštovani kupec!	4
Zasnova in lastnosti	4

KAJ JE KAJ?

Kaj je kaj na stroju za rezanje?	5
--	---

ZAŠČITNA OPREMA STROJA

Splošno	6
---------------	---

REZILNE PLOŠČE

Splošno	8
Vodno hlajenje	8
Diamantna rezila za različne materiale	8
Ostrenje diamantnih rezil	8
Vibracija diamantnih rezil	8
Pogon	8
Prevoz in shranjevanje	9

MONTAŽA IN REGULIRANJE

Nameščanje rezila	10
Cev za vodo	11

RAVNANJE Z GORIVOM

Splošno	12
Pogonsko gorivo	12
Točenje goriva	13
Prevoz in shranjevanje	13

DELOVANJE

Zaščitna oprema	14
Splošna navodila za varnost	14
Prevoz in shranjevanje	19

VŽIG IN IZKLOP

Pred zagonom	20
Vžig	20
Izklop	21

VZDRŽEVANJE

Splošno	22
Urniki vzdrževanja	22
Čiščenje	23
Funkcionalni pregled	23
Ponovno okovanje rezila	28

ODPRAVLJANJE TEŽAV

Urniki odpravljanja težav	29
Urniki odpravljanja težav	30

TEHNIČNI PODATKI

Tehnični podatki	31
Oprema za rezanje	31
ES-Izjava o skladnosti	32

Spoštovani kupec!

Zahvaljujemo se vam, da ste izbrali izdelek Husqvarna.

Upamo, da boste zadovoljni z Vašim strojem in da bo stroj Vaš spremljevalec mnogo prihodnjih let. Nakup enega od naših izdelkov vam daje dostop do profesionalne pomoči, kar se tiče popravil in servisa. Če prodajalna, kjer ste stroj kupili, ni ena od naših pooblaščenih prodajaln, vprašajte prodajalca, kje je najbližja servisna delavnica.

Upamo, da vam bo ta uporabniški priročnik v pomoč.

Prepričajte se, da je na delovnem mestu vedno pri roki. Če boste sledili vsebini navodil (uporaba, servis, vzdrževanje itd.), boste pomembno podaljšali življenjsko dobo stroja, kakor tudi ceno rabljenega stroja. Če boste stroj prodali, poskrbite, da bo novi lastnik dobil pripadajoča navodila za uporabo.

Več kot 300 let inovacij

Husqvarna AB je švedsko podjetje, ki temelji na tradiciji iz leta 1689, ko je švedski kralj Charles XI. dal zgraditi tovarno za proizvodnjo mušket. Že takrat so se v okviru razvoja nekaterih izdelkov, ki so v svetu vodilni, na področjih, kot so lovsko orožje, kolesa, motorna kolesa, gospodinjiski aparati, šivalni stroji in izdelki za delo na prostem, izoblikovali temelji tehnološkega znanja.

Podjetje Husqvarna je vodilno v svetu na področju električnih aparatov za delo na prostem za gozdarstvo, vzdrževanje parkov, zelenic in vrtov ter rezalnih naprav in diamantnega orodja za gradbeništvo in kamnoseštvo.

Odgovornost lastnika

Odgovornost lastnika/delodajalca je, da zagotovi, da ima uporabnik ustrezno znanje o varni uporabi stroja. Nadzorniki in uporabniki morajo uporabniški priročnik prebrati in razumeti. Upoštevati morajo:

- varnostna navodila za stroj,
- obseg možnosti uporabe in omejitve stroja,
- način uporabe in vzdrževanja stroja.

Uporabo te naprave morda ureja državna zakonodaja. Preden začnete uporabljati to napravo, na svojem delovnem mestu preverite, katera zakonodaja je veljavna.

Pravno obvestilo

Husqvarna lahko po objavi tega priročnika izda dodatne informacije za varno delo s tem izdelkom. Lastnik je dolžan spremljati, kateri so najvarnejši načini dela.

Husqvarna AB nenehno razvija in izpopolnjuje svoje izdelke in si zato pridržuje pravico sprememb v, na primer, obliki in izgledu brez predhodnega opozorila.

Če želite informacije in pomoč za stranke, stopite v stik z nami prek naše spletne strani: www.husqvarna.com

Zasnova in lastnosti

To je ročni krožni betonski brusilni rezalnik, zasnovan za rezanje trdih materialov, na primer betonskih ali kamnitih zidov. Prepovedano ga je uporabljati za kakršen koli namen, ki ni opisan v teh navodilih. Za varno delo s tem izdelkom mora uporabnik skrbno prebrati ta priročnik. Če želite več informacij, stopite v stik s svojim prodajalcem ali s podjetjem Husqvarna.

Nekatere od edinstvenih funkcij izdelka so opisane v nadaljevanju.

SmartCarb™

Vgrajeni samodejni filter za porabo vzdržuje visoko stopnjo napajanja in zmanjša porabo goriva.

Dura Starter™

Zaganjalnik s pokrovom za prah, pri katerem sta vračalna vzmet in ležaj jermenice pokrita, kar omogoča prosto in zanesljivejše vzdrževanje zaganjalnika.

X-Torq®

Motor X-Torq® zagotavlja dostopnejši navor za širši izbor hitrosti, posledica česar je maksimalna zmogljivost rezanja. X-Torq® zmanjša porabo goriva za do 20 % in emisije za do 60 %.

EasyStart

Motor in zaganjalnik sta zasnovana tako, da zagotavljata hiter in enostaven zagon stroja. Zmanjša vlečni upor zaganjalne vrvice za do 40 %. (Zmanjša kompresijo med zagonom.)

Črpalka goriva

Ko pritisnete membrano črpalke goriva, se gorivo prečrpa v uplinjač. Za zagon je potrebno manj vlečenja, kar pomeni, da stroj lažje zaženete.

Velika globina reza

Žaga ima globino reza 270 mm (10,6"), kar je dvakrat toliko kot pri običajnih rezilih. Omogoča učinkovito rezanje z ene strani.

Učinkovit sistem za ublažitev tresljajev

Učinkoviti blažilci tresljajev zagotavljajo za uporabnika lažjo uporabo stroja, predvsem kar se tiče rok.

Vodno hlajenje in odvajanje prahu

Rezalna oprema je opremljena z vodnim hlajenjem in sistemom za odvajanje prahu za mokro rezanje in zmanjševanje prašnosti.

KAJ JE KAJ?

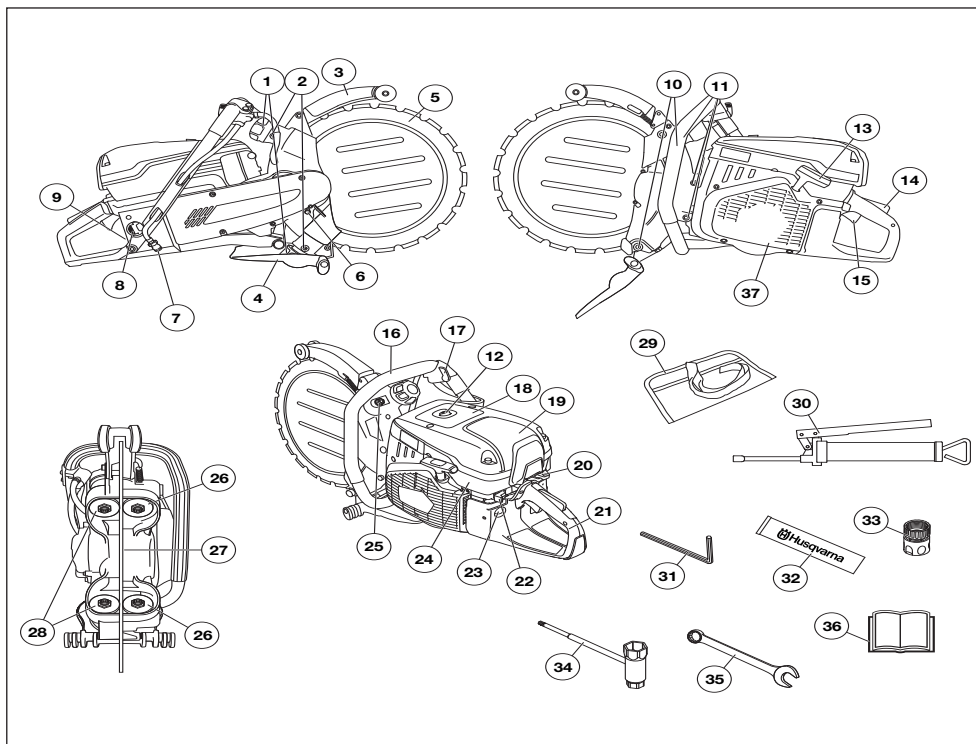

Kaj je kaj na stroju za rezanje? - K970 II Ring/K970 III Ring

- | | |
|---------------------------------------|---|
| 1 Nastavitev vijakov vodilnih kolesc | 20 Ročica čoka z zaporo za dodajanje plina |
| 2 Mazalna mesta | 21 Zadnji ročaj |
| 3 Varovalo za rezilo | 22 Izklopno stikalo |
| 4 Ščitnik proti brizganju | 23 Črpalka goriva |
| 5 Diamantno rezilo (ni vključeno) | 24 Ohišje cilindra |
| 6 Gumb za blokiranje pogonskega diska | 25 Pritrdilne matice za podporne roke |
| 7 Prikluček za vodo s filtrom | 26 Podporna kolesa |
| 8 Pokrov za gorivo | 27 Pogonski disk |
| 9 Ploščica | 28 Tekalna kolesa |
| 10 Nastavitveni vijaki | 29 Vrečka z orodjem |
| 11 Vijaki za pokrov | 30 Mazalna pištola |
| 12 Dekompresijski ventil | 31 6 mm kotni ključ |
| 13 Startna ročica | 32 Mast za ležaje |
| 14 Zapora plina | 33 Vodni prikluček, GARDENA® |
| 15 Uravnavanje plina | 34 Kombinirani ključ, torx |
| 16 Sprednji ročaj | 35 Šesterokotni ključ z odprtim koncem, 19 mm |
| 17 Pipa za vodo | 36 Navodila za uporabo |
| 18 Opozorilna nalepka | 37 Zaganjalnik |
| 19 Ohišje zračnega filtra | |

ZAŠČITNA OPREMA STROJA

Splošno



OPOZORILO! Nikoli ne uporabljajte stroja s pokvarjenimi varnostnimi detajli. Če stroj ob pregledu ne izpolnjuje vseh opisanih pogojev, kontaktirajte svoj servis, da ga popravi.

Motor mora biti izklopljen, stikalo za zaustavitev pa v položaju STOP.

To poglavje opisuje varnostne detajle stroja, način njihovega delovanja ter kako jih pregledujemo in vzdržujemo, tako da bodo v stanju, ki zagotavlja varnost pri delu.

Zapora plina

Zapora za dodajanje plina je konstruirana tako, da preprečuje nehoteno aktiviranje ročice za plin. Ko je zapora (A) pritisnjena do konca, se sprostí ročica za plin (B).

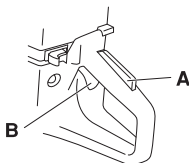

Zapora ostane pritisnjena, vse dokler je pritisnjena ročica za plin. Ko ročaj izpustimo, izklopimo plinsko ročico in varnostno zaporo (plinske ročice), ki se spet povrne v prvotni položaj. Sistem deluje s pomočjo dveh neodvisnih povratnih vzmeti. V tem položaju se plinska ročica avtomatično prestavi v prosti tek.

Preverjanje zapore plina

- Prepričajte se, da je ročica za uravnavanje plina v prostem teku, kadar je v svojem izhodiščnem položaju.

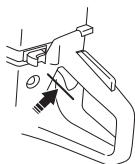

- Stisnite zaporo plina in se prepričajte, da se povrne v svoj prvotni položaj, ko jo izpustite.

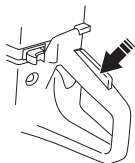

- Preverite, če se ročica za plin in zapora plina premikata neovirano in ali njuni povratni vzmeti delujeta pravilno.

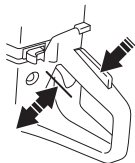

- Zaženite stroj za rezanje in dušilko nastavite na največjo moč. Spustite dušilko in preverite, če se rezilo ustavi in miruje. Preverite nastavev prostega teka za uplinjač, če se rezilo vrti, ko je dušilka v prostem teku. Glejte navodila v razdelku Vzdrževanje

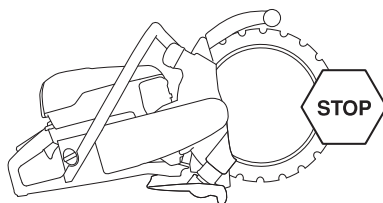

Izklopno stikalo

Izklopno stikalo uporabljamo za izklop motorja.

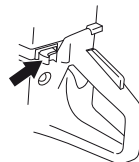

Preverjanje stikala za zaustavitev

- Vžgite motor in preverite, če se ustavi, ko izklopno stikalo potisnete v položaj STOP.

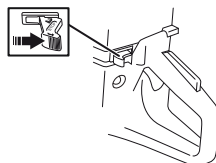

Varovalo rezila



OPOZORILO! Pred zagonom stroja vedno preverite pravilno namestitvev zaščite rezila.

Varovalo je nameščeno nad rezilo in je narejeno, da prepreči delcem rezila ali materiala, da priletijo v smeri uporabnika.

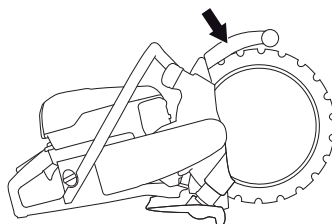

Preverite stanje rezil in ščitnikov rezil.

- Prepričajte se, da ščitnik nad in pod rezilno ploščo ni počen ali poškodovan. V primeru poškodb zamenjajte.
- Preverite, da je rezilo pravilno nameščeno in da ni poškodovano. Poškodovano rezilo lahko povzroči osebne poškodbe.

ZAŠČITNA OPREMA STROJA

Ščitnik proti brizganju

Ščitnik pred pršenjem ščiti pred izmetom delcev, vodo in izpranega betona.

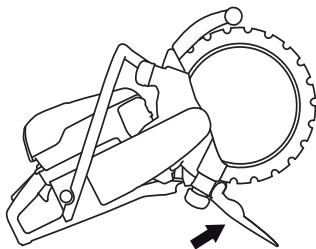

Kontrola ščitnika pred pršenjem

Prepričajte se, da ni razpok ali odprtin zaradi pršenja v ščitniku. Če je ščitnik poškodovan, ga zamenjajte.

Sistem dušenja tresljajev



OPOZORILO! Pri ljudeh, ki imajo težave s krvnim obtokom, lahko pretirana izpostavljenost tresljajem povzroči poškodbe ožilja ali živčevja. Če opazite znamenja pretirane izpostavljenosti tresljajem, se posvetujte z zdravnikom. Takšna znamenja so: odreenelost udov, izguba občutka za dotik, »ščemenje«, »zbadanje«, bolečina, oslabelost ter spremembe v barvi ali na površini kože. Običajno se pojavijo v prstih, na rokah ali na zapestjih. Nevarnost sprememb je večja ob delu pri nizkih temperaturah.

- Vaš stroj je opremljen s sistemom dušenja vibracij, ki je zasnovan tako, da tresljaje ublaži na najmanjšo možno stopnjo in vam s tem olajša delo.
- Sistem za dušenje vibracij ublaži tresljaje, ki se z motorja in verige prenašajo na ročaja stroja. Telo motorja in oprema za rezanje je ločena od ročajev z enotami za ublažitev vibracij.

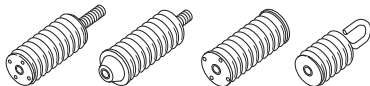

Preverjanje sistema za ublažitev tresljajev



OPOZORILO! Motor mora biti izklopljen, stikalo za zaustavitev pa v položaju STOP.

- Redno preverjajte elemente za ublažitev tresljajev zaradi nevarnosti nastanka razpok ali drugih poškodb. Če so poškodovani, jih zamenjajte.
- Preverite, ali je element za blažitev tresljajev varno pritrjen med motor in ročaj.

Dušilec



OPOZORILO! Stroja nikdar ne uporabljajte brez dušilca ali s poškodovanim dušilcem. Poškodovan dušilec lahko zelo poveča nivo hrupa in nevarnost požara. Gasilni aparat držite na priročnem mestu.

Dušilec se med uporabo in po njej, pa tudi med prostim tekom, zelo segreje. Zavedajte se nevarnosti požara, še posebej, če delate v bližini lahko vnetljivih materialov in/ali hlavov.

Gasilni aparat hranite na priročnem mestu.

Dušilec je zasnovan tako, da zmanjšuje hrup na najmanjšo možno mero in istočasno odvaja izpušne pline v smeri od uporabnika.

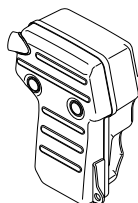

Pregledovanje dušilca

Redno preverjajte, ali je dušilec cel in ustrezno nameščen.

REZILNE PLOŠČE

Splošno



OPOZORILO! Rezilo se lahko zlomi in povzroči resne poškodbe. Na tem stroju uporabljajte samo krožne rezalne plošče, ki jih je za ta stroj razvila Husqvarna.

Proizvajalec rezalne plošče izda opozorila in priporočila za pravilno uporabo in pravilno nego rezalnih plošč. Preberite in sledite vsem navodilom.

Rezalno ploščo je treba preveriti pred namestitvijo na žago, nato pa pogosto tudi med uporabo. Išcite razpoke in izgubljene segmente (pri diamantnih rezilih) ali odlomljene delčke. Ne uporabljajte poškodovane rezalne plošče.

Vodno hlajenje



OPOZORILO! Diamantna rezila za mokro rezanje nenehno hladite z vodo, saj tako preprečite njihovo pregrevanje, ki bi lahko deformiralo rezilo in povzročilo okvaro rezila ter poškodovalo uporabnika.

- Vedno morate uporabljati vodno hlajenje. Pri mokrem rezanju poteka neprekinjeno hlajenje rezila in krožnega pogona, da se ne pregrejeta.

Diamantna rezila za različne materiale



OPOZORILO! Nikoli ne uporabljajte rezila na materialu, ki ni namenjen zanj.

Za rezanje plastičnega materiala nikoli ne uporabljajte diamantnega rezila. Vročina, ki nastaja med rezanjem, lahko stopi plastiko, ta pa se lahko oprime rezalne plošče in povzroči povratni udarec.

Rezanje kovin povzroča iskre, ki lahko zanetijo požar. Stroja ne uporabljajte v bližini vnetljivih snovi ali plinov.

- Diamantna rezila so idealna za zidovje, ojačen beton in druge sestavljene materiale.
- Ponujamo izbor rezil za različne materiale. Pri pooblaščenem prodajalcu družbe Husqvarna se pozanimajte, katera rezila najbolj ustrezajo vašim potrebam.

Ostrenje diamantnih rezil

- Zmeraj uporabite ostro diamantno rezilo.
- Diamantna rezila lahko postanejo topa, ko se uporablja napačen pritisk ali ko se reže posebne materiale kot je na primer zelo ojačen beton. Delo z topim diamantnim rezilom bo povzročilo pregrevanje in diamantni segment lahko postane ohlapen.
- Rezilo naostrite z rezanjem mehkega materiala kot je peščenjak ali opeka.

Vibracija diamantnih rezil

- Pri uporabi prevelikega podajalnega pritiska lahko rezilo izgubi okroglino in vibrira.
- Manjši podajalni pritisk lahko zaustavi vibriranje. V nasprotnem primeru zamenjajte rezilo.

Pogon

Izvirna konstrukcija stroja omogoča, da se pogonska sila ne prenaša na sredino rezila.

Pasnice na obeh tekalnih kolesih tečejo v utoru rezila. Vzmeti na tekalnih kolesih potiskajo kolesa navzven, s čimer pritiskajo rob v obliki črke V na notranji strani premera rezila proti utoru in v obliki črke V na pogonskem disku. Pogonski disk je nameščen na osi, ki jo preko jermena poganja motor.

To omogoča skupno dolžino žaganja 370 mm z diamantnim rezilom 350 mm.

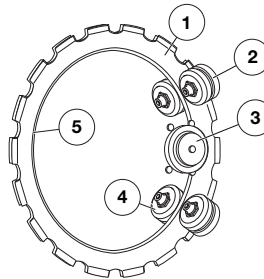

- 1 Rezilo
- 2 Podporna kolesa
- 3 Pogonski disk
- 4 Tekalna kolesa
- 5 Rob v obliki črke V

Preverjanje obrabe

Med uporabo rezila se izrablja notranji premer rezila ter utor na pogonskem disku.

Krožna žaga bo lahko še naprej delovala:

- če pogonski disk ni prekomerno obrabljen

- 1) Nov
- 2) Obrabljen

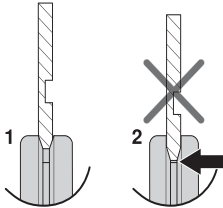

- če vodilna kolesa niso preveč obrabljena

- 1) Nova, 3 mm (0.12'')
- 2) Obrabljena, $\leq 1,5$ mm (0.06'')

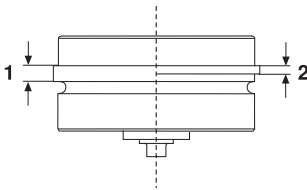

- če je nastavitev med kolesi in rezilom pravilna. Glejte navodila v razdelku »Montaža in prilagajanje«.

V času življenjske dobe diamantnega rezila je potrebno namestitev tekalnih koles preveriti dvakrat, prvič po montaži novega rezila in drugič, ko je rezilo iztrošeno 50 %.

Prevoz in shranjevanje

- Rezilo shranite na suhem mestu.
- Preverite vse rezalne plošče in se prepričajte, da med transportom ali skladiščenjem ni prišlo do poškodb.

MONTAŽA IN REGULIRANJE

Nameščanje rezila



OPOZORILO! Obrabljenega rezila ni dovoljeno na novo okovati. Obrabljeno rezilo je lahko izgubilo zadostno trdnost. Na novo okovano rezilo lahko počni ali se zlomi in tako povzroči hude telesne poškodbe upravljavca s strojem ali drugih oseb.



OPOZORILO! Pred montažo rezila na stroj pregledjte, da ni poškodovano. Poškodovana rezila se lahko zlomijo in povzročijo hude telesne poškodbe.

PREVIDNO! Pogonski disk zamenjajte, ko montirate novo rezilo. Obrabljen disk lahko povzroči, da rezilo zdrsne in se tako poškoduje.

Prešibak tok vode ravno tako drastično skrajša življenjsko dobo pogonskega diska.

- Obrišite rezilo, da odstranite umazanijo z njegove površine.

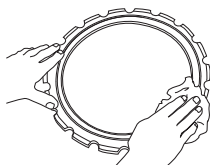

- Zrahljajte protitimatice na pokrovu podpornih koles.

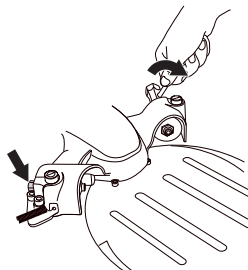

- Odvijte nastavitvene vijake za nekaj obratov.

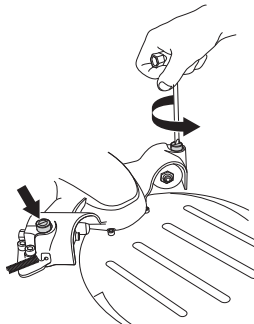

- Razrahljajte gumb, da se sprost celotna napetost vzmeti.

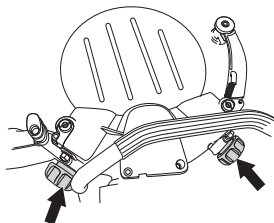

- S pomočjo 6 mm kotnega ključa odstranite štiri vijake za pritrditev pokrova podpornih koles in ga odstranite.

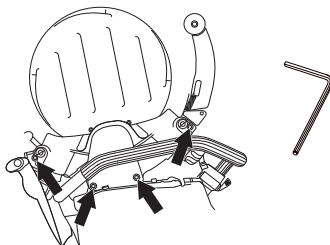

- Montirajte rezilo.
- Rezilo ima ob strani izdelan utor (1), ki služi kot vodilni utor za podporna kolesa. Pazite, da V-rob rezila naleže v pogonski disk in da se vodilni utor rezila prilega tekalnim kolesom.

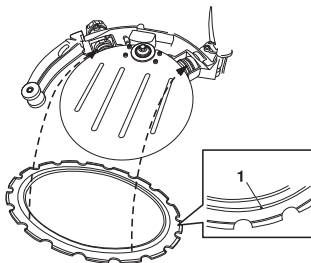

- Pazite, da V-rob rezila naleže v pogonski disk in da se vodilni utor rezila prilega tekalnim kolesom. Glejte navodila v razdelku »Rezila«.
- Če je potrebno, pritisnite na tekalno kolo, tako da se zaskoči v utor rezila.

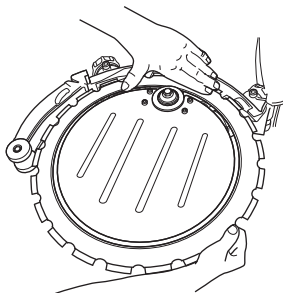

MONTAŽA IN REGULIRANJE

- Montirajte pokrov podpornega kolesa. Trdno privijte vse štiri vijake.

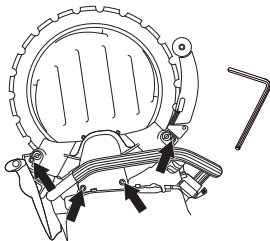

- Obrnite rezilo in preverite, da podporna kolesa ne zategujejo rezila.

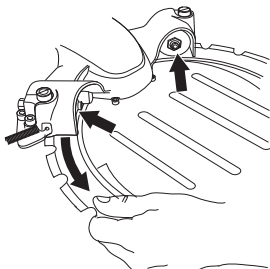

- Nastavitvene vijake prilagodite tako, da so podporna kolesa v stiku z rezilom

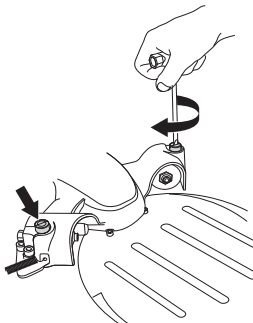

- Nastavite tako, da lahko podporna kolesa enostavno blokirate s palcem med obračanjem rezila. Podporna kolesa morajo samo občasno slediti rezilu.

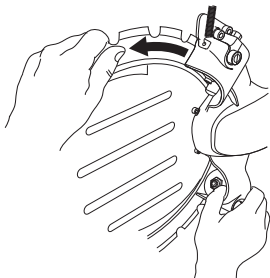

- Zategnite protimatice na pokrovu podpornih koles.

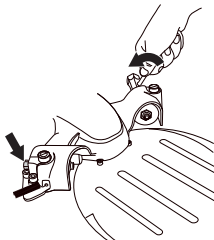

- Obrčajte rezilo in ponovno preverite, da je med obračanjem rezila kolo mogoče enostavno blokirati s palcem.

Med preverjanjem pritiska cilindra naj stroj stoji pokončno. Če stroj leži na strani, je zaradi teže rezila težko izvesti pravilno nastavitvev.

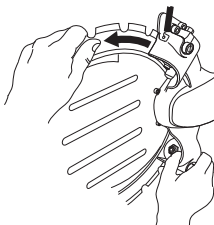

- Močno zategnite gumbe in stroj je pripravljen za uporabo.

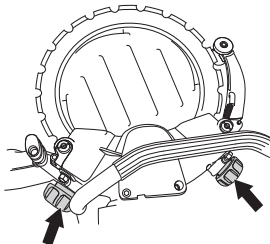

POZOR! Nepravilna nastavitve lahko povzročijo poškodbe rezila.

Če se rezilo vrti prepočasi ali se ustavlja, takoj prenehajte z žaganjem in pogledajte poglavje o tehničnih motnjah.

Cev za vodo

Cev za vodo priključite na dovod vode. Aktivirajte pretok vode z odpiranjem kontrolnega ventila. Minimalni pretok vode: 4 l/min. Opozarjamo, da je cevni nastavek na stroju opremljen s filtrom.

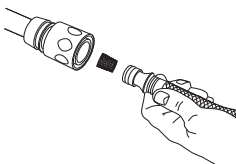

RAVNANJE Z GORIVOM

Splošno



OPOZORILO! Delujoči stroj v zaprtem ali slabo prezračenem prostoru lahko povzroči smrt zaradi zadušitve ali zastrupitve z ogljikovim monoksidom. Ko žagate več kot en meter v globino, uporabljajte ventilatorje, da zagotovite ustrezno kroženje zraka.

Gorivo in hlapi goriva so vnetljivi in lahko povzročijo resne poškodbe, če jih vdihamo ali pa če pridejo v stik s kožo. Pri rokovanju z gorivom bodite zato vedno zelo previdni in skrbite za dobro prezračevanje.

Izpušni plini so vroči in lahko vsebujejo iskre, ki lahko povzročijo požar. Zato stroja nikoli ne vžigajte v zaprtih prostorih ali v bližini vnetljivih snovi!

V bližini goriva ne kadite in ne postavljajte vročih predmetov.

Pogonsko gorivo

PREVIDNO! Motorno žago poganja dvotaktni motor, zato je potrebno kot gorivo vedno uporabljati mešanico bencina in olja za dvotaktne motorje. Pomembno je, da vedno natančno izmerite količino olja, saj le tako dobite pravilno mešanico. Pri mešanju majhnih količin goriva lahko že majhna netočnost bistveno vpliva na kvaliteto mešanice.

Bencin

- Uporabljajte kakovosten neosvinčen ali osvinčen bencin.
- Najnižja priporočljiva kakovost goriva je 90 oktanov (RON). Če motor poganja gorivo, ki ima manj kot 90 oktanov lahko pride do tako imenovanega udarjanja. S tem se poveča temperatura motorja in ga lahko resno poškoduje.
- Če pogosto delate pri visokih obratih, priporočamo bencin z višjo oktansko vrednostjo.

Okoljsko gorivo

HUSQVARNA priporoča uporabo okoljsko prijaznega goriva (imenovanega tudi alkatni bencin), oziroma Aspen mešanico dvotaktnega goriva ali okoljsko prijaznega goriva za štiriktaktni motorje, mešanega z dvotaktnimi olji, kot je opisano spodaj. Pri zamenjavi tipa goriva bo potrebna nastavitve uplinjača (glej navodila pod naslovom Uplinjač).

Uporabite lahko gorivo E10, mešano z etanolom (vsebnost etanola naj ne bo višja od 10%) Uporaba mešanic, ki imajo vsebnost etanola višjo od ravnih E10, lahko ustvari delovne pogoje v katerih lahko pride do poškodb motorja.

Olje za dvotaktne motorje

- Za najboljše rezultate in učinek uporabljajte HUSQVARNA olje za dvotaktne motorje, ki je posebej narejeno za naše zračno hlajene, dvotaktne motorje.
- Nikoli ne uporabljajte dvotaktnega olja, ki je namenjeno za zunajkrmne motorje, hlajene z vodo, ki jim tudi pravijo zunajkrmne olje (imenovano TCW).
- Nikoli ne uporabljajte olja za štiriktaktni motorje.

Mešanje

- Mešanico bencina in olja vedno pripravljajte v čisti posodi, atestirani za gorivo.
- Vedno začnite tako, da v posodo najprej natočite polovico potrebne količine bencina. Nato dodajte celotno količino olja. Dobro premešajte (s tresenjem). Dodajte preostalo količino bencina.
- Predno vlijete mešanico v posodo za gorivo, jo (s tresenjem) temeljito premešajte.
- Pripravite samo toliko mešanice, kolikor jo porabite v enem mesecu.

Mešalno razmerje

- 1:50 (2%) z HUSQVARNA dvotaktnim oljem ali njemu podobnim.

Bencin, l	Olje za dvotaktne motorje, l
	2% (1:50)
5	0,10
10	0,20
15	0,30
20	0,40

- 1:33 (3%) z olji razredov JASO FB ali ISO EGB, izdelanimi za zračno hlajene dvotaktne motorje, ali mešanicami, skladnimi z navodili proizvajalca olja.

Točenje goriva



OPOZORILO! Naslednji varnostni ukrepi zmanjšujejo nevarnosti požara:

V bližini goriva ne kadite in ne postavljajte vročih predmetov.

Ugasnite motor in ga pustite nekaj minut hladiti, predno začnete z natakanjem. Motor mora biti izklopljen, stikalo za zaustavitev pa v položaju STOP.

Pokrovček posode za gorivo odvijte počasi, kajti v posodi je lahko nadpritisek.

Očistite področje okrog pokrova za gorivo.

Po končanem točenju goriva pokrovček trdno privijte.

Če pokrov ni dobro privit, se lahko odvijte in gorivo lahko izteče iz rezervoarja za gorivo, kar pomeni, da obstaja nevarnost požara.

Predno vžgete motor, prestavite stroj najmanj 3 metre proč od mesta, na katerem ste točili gorivo.

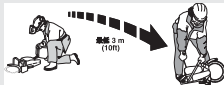

Nikoli ne vžigajte stroja:

- Če ste razlili gorivo ali motorno olje na stroj. Obrišite razlitje in počakajte, da ostanki goriva izhlapijo.
- Če ste gorivo polili po sebi ali po vaši obleki, se preoblecite. Umijte tiste telesne dele, ki so bili v stiku z gorivom. Uporabljajte milo in vodo.
- Če gorivo uhaja. Redno preverjajte tesnost pokrova posode za gorivo in dovode goriva.
- Samo če je pokrov za gorivo po ponovnem polnjenju čvrsto privit.

Prevoz in shranjevanje

- Pri prevozu in shranjevanju stroja in goriva se prepričajte, da morebitno puščanje goriva oziroma hlapi ne morejo priti v stik z iskro ali odprtim ognjem, na primer z iskrami, ki jih povzročajo električni stroji, elektromotorji, električna stikala/vtičnice ali peči za centralno kurjavo.
- Za shranjevanje in prevoz goriva uporabljajte le posebne, za ta namen prilagojene in atestirane posode.

Dolgotrajno shranjevanje

- Če nameravate stroj shraniti za dalj časa, posodo za gorivo izpraznite. Vprašajte na najbližji bencinski črpalki, kaj storiti z gorivom.

Zaščitna oprema

Splošno

- Nikoli ne uporabljajte stroja, če v primeru nesreče ne morete priklicati pomoči.

Osebnna zaščitna oprema

Ob vsaki uporabi stroja uporabljajte vedno atestirano osebno zaščitno opremo. Osebnna zaščitna oprema ne izključuje nevarnosti poškodb, vendar pa v primeru nesreče omili posledice. Pri izbiri zaščitne opreme se posvetujte z vašim trgovcem.



OPOZORILO! Uporaba orodij, kot so rezalniki, brusilniki, vrtalniki, za brušenje ali oblikovanje materialov, lahko povzroča veliko prahu in hlapov, ki lahko vsebujejo nevarne kemikalije. Preverite vrsto materiala, ki ga nameravate obdelati in uporabite ustrezno dihalno masko.

Dolgotrajna izpostavljenost hrupu lahko povzroči trajno okvaro sluha. Vedno nosite odobreno zaščito za sluh. Kadar uporabljate zaščito za sluh, bodite pozorni na opozorilne signale oz. klice. Zaščito za sluh odstranite takoj, ko se motor zaustavi.

Pri delu vedno uporabljajte:

- Atestirano zaščitno čelado
- Zaščitne slušalke
- Atestirana zaščita oči. Tudi če uporabljate vezir, morate vedno uporabljati tudi atestirana zaščitna očala. Atestirana očala so tista očala, ki izpolnjujejo standard ANSI Z87.1 za ZDA ali pa EN 166 za dežele EU. Vezir mora ustrezati standardu EN 1731.
- Dihalna maska
- Odporne rokavice s trdnim oprijemom.
- Oprijeta, odporna in udobna obleka, ki omogoča popolno svobodo gibanja. Pri rezanju se ustvarjajo iskre, zaradi katerih se lahko obleka vname. Husqvarna priporoča, da nosite obleko iz na ogenj odporne bombaža ali trpežen denim. Ne nosite oblek, ki so iz materialov, kot so najlon, poliester ali rajon. Če se tak material vname, se lahko stopi in prilepi na kožo. Ne nosite kratkih hlač.
- Škornji z železnimi kopicami in nedrsečimi podplati.

Druga zaščitna oprema



POZOR! Med delovanjem stroja se lahko pojavijo iskre in mogoče je nastanek požara. Gasilni aparat naj bo vedno na priročnem mestu.

- Gasilni aparat
- Pri delu imejte vedno pri sebi pribor za prvo pomoč.

Splošna navodila za varnost

V tej točki so opisana osnovna varnostna navodila za uporabo tega stroja. Te informacije nikoli ne morejo nadomestiti strokovnega znanja in izkušenj.

- Natančno preberite navodila za uporabo in se prepričajte, da ste jih razumeli, predno začnete z uporabo stroja. Priporočamo tudi, da uporabniki pred prvo uporabo stroja pridobijo praktična navodila.
- Zavedajte se, da ste kot uporabnik odgovorni za morebitno izpostavitve ljudi in njihove lastnine nesrečam ali nevarnosti.
- Stroj je treba redno čistiti. Oznake in nalepke morajo biti čitljive v celoti.

Zmeraj uporabljajte zdrav razum

Vseh možnih situacij ni mogoče predvideti. Vedno bodite pazljivi in ravnajte po zdravi pameti. Če zaidete v situacijo, v kateri se ne počutite varno, zaustavite stroj in prosite za nasvet strokovnjaka. Obrnite se na svojega pooblaščenega prodajalca, servisnega zastopnika ali izkušnega uporabnika motornih žag. Ne poskušajte izvajati nalog, ki se vam zdijo pretežke!



OPOZORILO! Naprava je lahko nevarna, če se uporablja nepravilno ali površno, in lahko upravljavcu ali drugim povzroči resne oziroma celo smrtnne poškodbe.

Nikdar ne dovolite, da bi stroj uporabljali ali vzdrževali oziroma popravljali otroci ali druge osebe, ki stroja ne znajo uporabljati.

Nikoli ne pustite uporabljati naprave nekomu, brez da se prepričate ali so razumeli vsebino navodil za uporabo.

Nikoli ne uporabljajte stroja, če ste utrujeni, pod vplivom alkohola ali jemljete druge droge ali zdravila, ki lahko vplivajo na vaš vid, presojo in koordinacijo.



OPOZORILO! Spremembe brez pooblastila in/ali neoriginalni deli lahko povzročijo resne poškodbe ali smrt uporabnika ali drugih. Brez predhodnega dovoljenja proizvajalca ne smete nikoli spreminjati prvotne izvedbe stroja.

Nikoli ne spreminjajte naprave tako, da ni v skladu z izvorno zgradbo in je ne uporabljajte, če mislite, da jo je spremenil neko drug.

Ne uporabljajte pokvarjenega stroja. Upoštevajte varnostna navodila ter navodila za vzdrževanje in servis, navedena v tem priročniku. Nekatere vrste vzdrževalnih del in popravil lahko opravi samo za to usposobljeno strokovno osebo. Glejte navodila v poglavju Vzdrževanje.

Vedno uporabljajte izključno originalne dele.

DELOVANJE



OPOZORILO! Stroj med delovanjem proizvaja elektromagnetno polje. To polje lahko v nekaterih pogojih interferira z aktivnimi ali pasivnimi medicinskimi vsadki. Da bi zmanjšali nevarnost resne ali smrtne poškodbe, priporočamo, da se osebe z medicinskimi vsadki pred uporabo stroja posvetujejo s svojim zdravnikom in s proizvajalcem vsadka.

Varnost delovnega področja



OPOZORILO! Varnostna razdalja je 15 metrov. Vi ste odgovorni, da živali in gledalcev ni v delovnem območju. Ne začni rezati dokler delovno okolje ni prosto in imate trdno oporišče.

- Opazujte okolico, da zagotovite odsotnost morebitnih vplivov na vaš nadzor nad strojem.
- Zagotovite, da nič in nihče ne more priti v stik z rezalno opremo in da deli, ki odletavajo z rezila, ničesar in nikogar ne bodo poškodovali.
- Ne uporabljajte žage v slabih vremenskih razmerah. Takšne razmere so gosta megla, močen dež ali veter, hud mraz, itd. Delo v slabem vremenu je utrujajoče, slabo vreme pa pomeni tudi nevarne delovne pogoje, na primer porednela tla.
- Nikoli ne začnite delat, dokler ni delovno področje čisto in imate trdno oporišče. Pazite na ovire v primeru, da se morate v trenutku premakniti. Prepričajte se, da nič ne more pasti pol in povzročiti poškodbo medtem ko delate s strojem. Bodite še posebej previdni pri delu na poševnih področjih.
- Zagotovite zadostno osvetlitev delovnega območja. Tako boste naredili varno delovno okolje.
- Pazite, da se v delovnem območju ali v materialu, ki ga nameravate prerezati, ne nahajajo nobene cevi ali električni kablji.
- Če režete v posodo (v boben, cev ali drugo posodo), se morate najprej prepričati, da v njej ni vnetljivih ali drugih lahko hlapljivih snovi.

Vodno hlajenje in odvajanje prahu

Vedno morate uporabljati vodno hlajenje. Suho rezanje povzroči takojšnje pregetje in stroja in rezalne plošče odpoved ter nevarnost telesnih poškodb.

Voda hladi rezalno ploščo, hkrati pa tudi skrbi za hitrejšo odvajanje prašnih delcev. Zato je pomembna uporaba vode pod visokim tlakom. Za priporočen tlak in pretok glejte poglavje 'Tehnični podatki'.

Če se cevi za vodo odvijajo od virov vode, to pomeni, da je pritisk vode, s katerim je stroj povezan, previsok.

Tudi mokro rezanje skrbi za zadostno odvajanje prahu.

Osnovna delovna tehnika



OPOZORILO! Ne vlecite stroja za rezanje na eno stran, saj to lahko povzroči zagozditev rezila ali se rezilo zlomi in poškoduje ljudi.

Pod nobenim pogojem ne brusite s stranskim delom rezila, saj ga boste tako skoraj zagotovo poškodovali ali zlomili, to pa lahko povzroči veliko škodo. Uporabljajte samo rezalni del.

Za rezanje plastičnega materiala nikoli ne uporabljajte diamantnega rezila. Vročina, ki nastaja med rezanjem, lahko stopi plastiko, ta pa se lahko oprime rezalne plošče in povzroči povratni udarec.

Rezanje kovin povzroča iskre, ki lahko zanejijo požar. Stroja ne uporabljajte v bližini vnetljivih snovi ali plinov.

- Stroj je zasnovan in namenjen za rezanje z diamantnimi rezili, namenjenimi za krožna rezila. Stroja ne smete uporabljati z nobenim drugim rezilom in za noben drug način rezanja.
- Preverite, ali je rezilna plošča pravilno nameščena in da ni nobenih znakov poškodb. Glejte navodila v razdelkih »Rezilne plošče« in »Sestavljanje in nastavitve«.
- Preverite, ali je za trenutno vrsto uporabe nastavljena pravilna rezilna plošča. Glejte navodila v razdelku »Rezilne plošče«.
- Nikoli ne režite materialov iz azbesta!
- Držite žago z obema rokama; s palcema in prsti objemite ročaje in jih nenehno trdno držite. Z desno roko morate držati zadnji ročaj, z levo pa prednji. Tak prijem morajo uporabljati vsi uporabniki, ne glede na to, ali so desničarji ali levičarji. Z brusilnim rezalnikom nikoli ne delajte samo z eno roko.

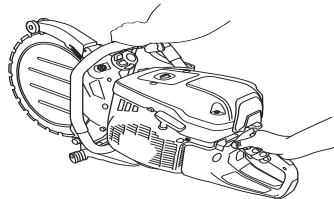

DELOVANJE

- Stojte vzporedno z rezalno ploščo. Ne stojte za rezalno ploščo. Če pride do povratnega udarca, se bo žaga premaknila v ravnini rezalne plošče.

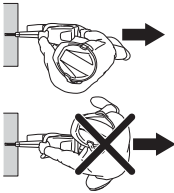

- Med delovanjem motorja ohranite varno razdaljo od rezilne plošče.
- Nikoli ne pustite stroja brez nadzora pri delujočem motorju.
- Nikoli ne premikajte stroja med vrtenjem rezalne opreme.
- Varovalo za stroj za rezanje mora biti nastavljeno tako, da zadnji del počiva ob delovnem materialu. Škropljenje in iskre iz materiala se zbirajo v varovalu in se odvedejo v stran od uporabnika. Ščitniki rezalne opreme morajo biti vedno nameščeni med obratovanjem stroja.

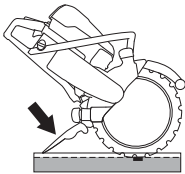

- Območja povratnega udarca rezila nikoli ne uporabljajte za rezanje. Glejte navodila v razdelku Povratni udarci.
- Držite dobro ravnotežje in gotovo oporišče.
- Nikoli ne smete rezati nad višino ramen.
- Nikoli ne režite na lestvi. Če je rez višje od višine ramen, uporabite ploščad ali oder. Rok ne stegujte predaleč.

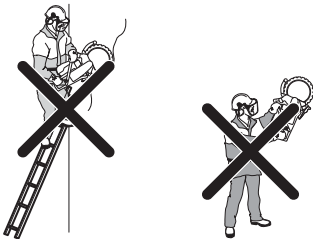

- Stojte na primerni razdalji od delovnega predmeta.
- Preverite, da rezilo ni z ničim v stiku, ko stroj zaganjate.
- Nežno začnite rezati, pri čemer morate delovati pri veliki hitrosti (polni plin). Vzdržujte polno hitrost, dokler rezanje ni končano.
- Pustite, da stroj deluje brez sile ali pritiskanja rezil.

- Vodite stroj v liniji z rezilom. Stranski pritisk lahko uniči rezilo in je zelo nevarno.



- Počasi premikajte rezilo nazaj in naprej tako da pride v stik s površino med rezilom in materialom. To pomeni, da se temperatura rezila zadržuje in rezultat tega je učinkovito rezanje.

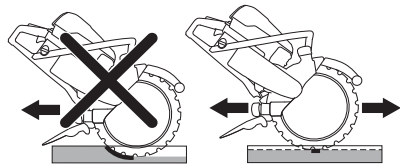

Pilotna metoda



OPOZORILO! Za pilotne reze nikoli ne uporabljajte brusilnega rezalnika s standardnim rezilom. Rezilna plošča ustvari preozek pilotni rez, zato neprekinjeno rezanje s krožnim rezalnikom neizogibno povzroči povratni udarec in zapre režo.

To metodo priporočamo, če želite rezati popolnoma naravnost in pravokotno.

Za najgospodarnejše rezanje je treba pred predvidenim rezanjem s krožnim rezalnikom opraviti predrez z brusilnim rezalnikom, opremljenim s posebno Husqvarnino rezalno ploščo.

- Na mestu, kjer nameravate narediti zarezo, najprej pritrдите zaščitno desko. Služi kot vodilo za rezanje. Po celotni dolžini režite do globine nekaj centimetrov, pri tem pa uporabljajte spodnji del vrha meča. Nato začnite ponovno na istem mestu in zarežite še nekaj centimetrov. Ponavljajte, dokler ne dosežete globine med 5 in 10 centimetrov, odvisno od zahtev po natančnosti in debeline objekta. Pilotni rez vodi meč naravnost ves čas rezanja, ki se izvaja v skladu z metodo zarivanja, dokler ne dosežete polne globine. Za zaustavitev rezanja uporabite gumijasto blokado.

DELOVANJE

Globina žaganja

K970 II/III Ring lahko reže do globine 270 mm. Z izdelavo vodilne zareze 50–70 mm si omogočite boljši nadzor nad strojem. To pomeni, da lahko vodni disk prode v obdelovanec in pomaga upravljati stroj. Poskus prežaganja celotne globine v enem zamahu traja dalj časa. Delo v več zamahih in sicer 3 do 4 pri globini reza 270 mm, je mnogo hitrejšo.

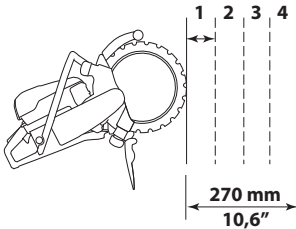

Širok obdelovanec

Rezi, ki presegajo 1 m – vzdolž črte žaganja pritrдите letev. Letev deluje kot vodilo. S pomočjo tega vodila nakažite zarezo vzdolž celotne dolžine žaganja, v globini 50–70 mm. Po izdelavi označevalne zareze odstranite vodila.

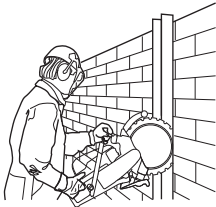

Majhen obdelovanec

Najprej naredite plitko označevalno zarezo, z največjo globino 50–70 mm. Zatem naredite končni rez.

Rezanje lukenj

PREVIDNO! Če naredite gornji vodoravni rez pred spodnjim vodoravnim rezom, bo obdelovanec padel na rezilo in ga blokiral.

- Najprej naredite spodnji vodoravni rez. Potem naredite dva navpična reza. Zaključite z gornjim vodoravnim rezom.

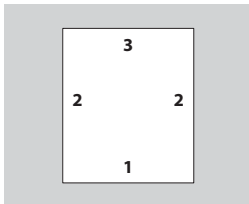

- Ne pozabite razdeliti blokov v obvladljive kose, katere lahko varno prevažate in dvigate.

Če izrezujete velike luknje, je pomembno, da izrezani kos zaščitite tako, da ne more pasti proti delavcu.

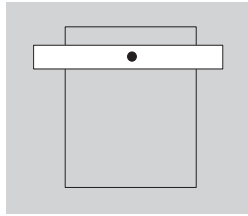

Povratni udarec



OPOZORILO! Povratni udarci so nenadni in so lahko zelo nevarni. Brusilni rezalnik lahko odleti v smeri navzgor in nazaj proti uporabniku, pri čemer se rezilo še vedno vrti, in povzroči resne ali celo smrtne poškodbe. Pomembno je, da pred začetkom uporabe stroja razumete, kaj povzroči povratni udarec in kako ga preprečiti.

Povratni udarec je nenaden pomik v smeri navzgor, ki se lahko zgodi, če je rezilo v območju povratnega udarca stisnjeno ali zaustavljeno. Večina povratnih udarcev je šibkih in niso zelo nevarni. Vendar je povratni udarec lahko zelo močan in povzroči, da brusilni rezalnik odleti v smeri navzgor in nazaj proti uporabniku, pri čemer se rezilo še vedno vrti, in povzroči resne ali celo smrtne poškodbe.

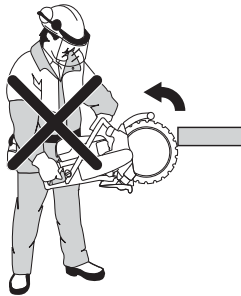

DELOVANJE

Reaktivna sila

Med rezanjem je vedno prisotna reaktivna sila. Sila povleče stroj v nasprotni smeri vrtenja rezila. Večino časa je ta sila nepomembna. Če je rezilo stisnjeno ali zaustavljeno, je reaktivna sila močna in zato je nadzor brusilnega rezalnika otežen.

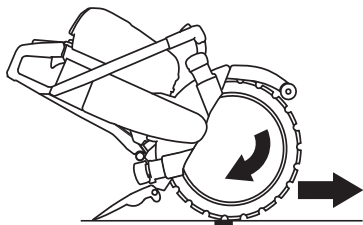

Nikoli ne premikajte stroja med vrtenjem rezalne opreme. Girokopske sile lahko omejujejo želeno gibanje.

Območje povratnega udarca

Območja povratnega udarca rezila nikoli ne uporabljajte **za rezanje**. Če je rezilo stisnjeno ali zaustavljeno v območju povratnega udarca, reaktivna sila potisne brusilni rezalnik v smeri navzgor in nazaj proti uporabniku, pri čemer se rezilo še vedno vrti, in povzroči resne ali celo smrtne poškodbe.



Zagozdenje pri povratnem udarcu

Če se pri rezanju uporablja območje povratnega udarca, reaktivna sila povzroči, da se rezilo zagozdi v vrez. Ne uporabljajte območja povratnega udarca. Če želite preprečiti zagozdenje pri povratnem udarcu, uporabite spodnji del rezila.

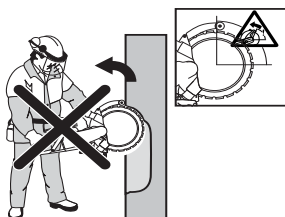

Stisk rezila pri povratnem udarcu

To se zgodi, ko se vrez zapre in stisne rezilo. Če je rezilo stisnjeno ali zaustavljeno, je reaktivna sila močna in zato je nadzor brusilnega rezalnika otežen.



Če je rezilo stisnjeno ali zaustavljeno v območju povratnega udarca, reaktivna sila potisne brusilni rezalnik v smeri navzgor in nazaj proti uporabniku, pri čemer se rezilo še vedno vrti, in povzroči resne ali celo smrtne poškodbe. Bodite pozorni na morebitno premikanje obdelovanca. Če obdelovanec pri rezanju ni pravilno podprt in se obrača, lahko pritisne na rezilo in povzroči povratni udarec.

Rezanje cevi

Rezanje cevi zahteva posebno previdnost. Če cev ni ustrezno podložena in vrez ostane odprt, se lahko rezilo v območju povratnega udarca stisne, kar utegne povzročiti močan povratni udarec. Še posebej bodite pozorni pri rezanju cevi z lijakastim koncem ali cevi v jarku, ki se lahko, če ni pravilno podprta, povesi in pritisne na rezilo.

Pred začetkom reza mora biti cev pričvrščena, da se med rezanjem ne premika ali vrti.

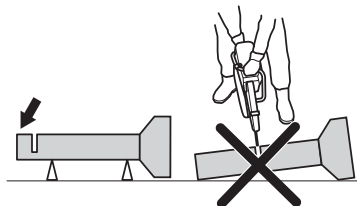

Če se pipa povesi in zapre rez, bo pritisnila na rezilo v območju povratnega udarca in lahko pride do močnega povratnega udarca. Če je cev pravilno podprta, se bo konec cevi spustil, rez se bo odprl in ne bo prišlo do pritiskanja na rezilo.

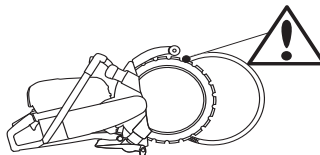

Pravilno zaporedje pri rezanju cevi

- 1 Najprej odrežite območje I.
- 2 Pomaknite se na rob II in zarezite od območja I do spodnjega dela cevi.

- 3 Pomaknite se na rob III in odrežite preostali del cevi; končajte na spodnjem delu.

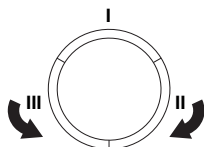

Kako preprečiti povratni udarec

Preprečitev povratnega udarca je enostavna.

- Obdelovani element mora biti vedno podložen, da vrez med rezanjem ostane odprt. Če je vrez odprt, ni možnosti povratnega udarca. Če se vrez zapre in stisne rezilo, vedno obstaja nevarnost povratnega udarca.



- Bodite pazljivi, ko režete že obstoječi urez. Nikoli ne zarezite v že obstoječ, ožji rez.
- Zmeraj bodite pripravljeni saj se delovni predmet lahko premakne oz. se zgodi kaj drugega, ki lahko povzroči da se urez zapre in rezilo zagozdi.

Prevoz in shranjevanje

- Med prevozom opremo zaščitite, da preprečite nastanek škode in poškodbe.
- Za transport in skladiščenje brusilnega rezalnika in rezalne opreme uporabljajte priloženo embalažo iz vezanega lesa.
- Za prevoz in shranjevanje rezilnih plošč glejte razdelek Rezilne plošče.
- Za prevoz in shranjevanje goriva glejte razdelek Ravnanje z gorivom.
- Napravo shranite v prostoru, ki ga lahko zaklenete, tako da ni v dosegu otrok in nepooblaščenih oseb.

VŽIG IN IZKLOP

Pred zagonom



OPOZORILO! Pred vžigom bodite pozorni na naslednje: Natančno preberite navodila za uporabo in se prepričajte, da ste jih razumeli, predno začnete z uporabo stroja.

Nosite osebno zaščitno opremo. Glejte poglavje Oseba zaščitna oprema.

Stroja ne zaganjajte, če nima nameščenega jermena in ščitnika jermena. V nasprotnem primeru se lahko odvije sklopka in povzroči osebne poškodbe.

Preverite, ali je pokrov za gorivo ustrezno nameščen in ali gorivo ne uhaja.

Prepričajte se, da na delovnem območju ni tretjih oseb, ki bi jih stroj lahko poškodoval.

- Stroj vsakodnevno vzdržujte. Glejte navodila v razdelku Vzdrževanje

Vžig



OPOZORILO! Rezilo se vrti, ko je naprava zagnana. Prepričajte se, da se lahko prosto vrti.

Pri hladnem motorju:

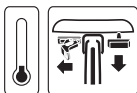

- Preverite ali je stikalo za zaustavitev (STOP) v levem položaju.

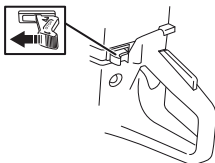

- Položaj plina za zagon in čok dosežete tako, da popolnoma izvlečete ročico čoka.



- **Dekompresijski ventil:** Pritisnite zaklopko, da zmanjšate pritisk v cilindru. To pomaga pri zaganjanju rezila. Zaklopko za dekompresijo zmeraj uporabite pri

zaganjanju. Ko se stroj zažene se sklopka samodejno vrne v začetni položaji.

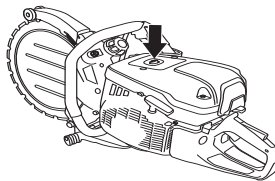

- Večkrat pritisnite diafragma za zrak, dokler se v njej ne začne nabirati gorivo (približno 6 krat). Ni potrebno, da je diafragma v celoti napolnjena.

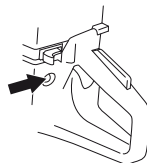

- Z levo roko primate sprednjo ročico. Desno nogo postavite na levi del zadnje ročice tako da pritisnete stroj proti tlom. Z desno roko močno vlecite zaganjalno ročico, dokler se motor ne zažene. **Vžigalne vrvice nikoli ne navijajte okoli zapetja.**



- Ob zagonu motorja nemudoma pritisnite vzvod dušilke. Z izvlečenim vzvodom dušilke se motor po nekaj sekundah izklopi. (Če se motor kljub temu izklopi, znova povlecite zaganjalno ročico.)
- Pritisnite ročico plina, da se plin za zagon izklopi, in stroj bo prosto tekel.

VŽIG IN IZKLOP

PREVIDNO! Z desno roko počasi povlecite zaganjalno vrvico navzven, dokler ne začutite odpora (takrat primejo zaskočke zaganjača). Zatem vrvico sunkovito in močno povlecite

Vžigalne vrvice nikoli ne izvlecite do konca in tudi vžigalne ročice nikoli ne potisnite v skrajno lego. Takšno ravnanje lahko poškoduje stroj.

Z ogretim motorjem:



- Preverite ali je stikalo za zaustavitev (STOP) v levem položaju.

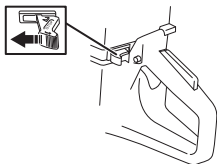

- Ročico čoka premaknite v položaj za čok. Položaj za čok je tudi položaj plina za samodejni zagon.



- **Dekompresijski ventil:** Pritisnite zaklopko, da zmanjšate pritisk v cilindru. To pomaga pri zaganjanju rezila. Zaklopko za dekompresijo zmeraj uporabite pri zaganjanju. Ko se stroj zažene se sklopka samodejno vrne v začetni položaj.



- Povlecite ročico čoka, da onemogočite čok (položaj plina za zagon pa ostaja nespremenjen).



- Z levo roko primite sprednjo ročico. Desno nogo postavite na levi del zadnje ročice tako da pritisnete stroj proti tlom. Z desno roko močno vlecite zaganjalno ročico, dokler se motor ne zažene. **Vžigalne vrvice nikoli ne navijajte okoli zapestja.**



- Pritisnite ročico plina, da se plin za zagon izklopi, in stroj bo prosto tekel.

PREVIDNO! Z desno roko počasi povlecite zaganjalno vrvico navzven, dokler ne začutite odpora (takrat primejo zaskočke zaganjača). Zatem vrvico sunkovito in močno povlecite

Vžigalne vrvice nikoli ne izvlecite do konca in tudi vžigalne ročice nikoli ne potisnite v skrajno lego. Takšno ravnanje lahko poškoduje stroj.



OPOZORILO! Ko motor teče, izpuh vsebuje kemikalije, kot so nesežgani ogljikovodiki in ogljikov monoksid. Znano je, da vsebina izpušnih plinov povzroča težave z dihanjem, raka, okvare ploda in druge reproduktivne poškodbe.

Ogljikov monoksid je brez barve in okusa; v izpušnih plinih je vedno prisoten. Znak, da gre za začetek zastrupitve z ogljikovim monoksidom, je rahla omotičnost, ki jo zastrupljeni lahko prepozna ali pa ne. Če je koncentracija ogljikovega monoksida dovolj visoka, se oseba lahko zgrudi in pade v nezavest brez predhodnih opozorilnih znakov. Ker je ogljikov monoksid brez barve in okusa, ni mogoče zaznati njegove prisotnosti. Ogljikov monoksid je prisoten vedno, kadar zaznate vonj izpušnih plinov. Brusilnega rezalnika na bencin nikoli ne uporabljajte v notranjih prostorih ali jarkih, ki so globoki več kot 3 čevlje (1 meter), ali na drugih območjih s slabim prezračevanjem. Pri delu v jarkih ali na drugih zaprtih območjih poskrbite za ustrezno prezračevanje.

Izklop



POZOR! Rezilna plošča se po zaustavitvi motorja vrti največ eno minuto. (Iztekanje vrtenja rezila.) Preverite, ali se rezilna plošča lahko neovirano vrti, dokler se popolnoma ne zaustavi. Neprevidnost lahko povzroči resno telesno poškodbo.

- Motor ustavite tako, da premaknete stikalo za zaustavitev (STOP) v desno.

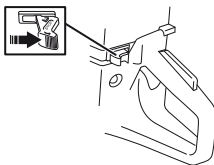

VZDRŽEVANJE

Splošno



OPOZORILO! Uporabnik sme sam izvajati le tista vzdrževalna in servisna dela, ki so navedena v teh navodilih za uporabo. Zahtevnejše posege mora opraviti pooblaščen servisna delavnica.

Motor mora biti izklopljen, stikalo za zaustavitev pa v položaju STOP.

Pri delu vedno uporabljajte osebno zaščitno opremo. Glejte navodila v poglavju Oseba zaščitna oprema.

Opustitev pravilnega vzdrževanja stroja in nestrokovno servisiranje / popravila lahko skrajšajo življenjsko dobo stroja in povečajo nevarnost nesreč. Dodatne informacije lahko dobite v najbližji servisni delavnici.

- Vaš pooblaščen prodajalec Husqvarna naj vam redno pregleduje stroj in izvaja potrebne nastavitve in popravila.

Urnik vzdrževanja

Program vzdrževanja vsebuje informacije o načinu in pogostosti vzdrževanja posameznih delov stroja. Intervali vzdrževanja so izračunani ob upoštevanju dejstva, da se stroj uporablja dnevno; zato je treba pri teh intervalih upoštevati pogostost rabe v vašem primeru.

Vsakodnevno vzdrževanje	Tedensko vzdrževanje	Mesečno vzdrževanje
Čiščenje	Čiščenje	Čiščenje
Zunanje čiščenje		Svečka
Dovod hladnega zraka		Posoda za gorivo
Funkcionalni pregled	Funkcionalni pregled	Funkcionalni pregled
Splošen pregled	Sistem dušenja tresljajev*	Sistem goriva
Zapora plina*	Dušilec*	Zračni filter
Izklopno stikalo*	Pogonski jermen	Pogon z zobatimi kolesi, sklopka
Ščitniki rezil*	Uplinjač	
Diamantno rezilo**	Zaganjalnik	
Tekalna kolesa		
Podporna kolesa		
Pogonski disk		

*Glejte navodila v razdelku Zaščitna oprema stroja.

** Glejte navodila v poglavjih 'Rezalne plošče' in 'Sestavljanje in namestitve'

Čiščenje

Zunanje čiščenje

- Stroj očistite vsak dan, tako da ga po končanem delu izplaknete s čisto vodo.

Dovod hladnega zraka

- Po potrebi očistite dovod hladnega zraka.

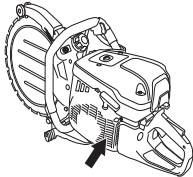

PREVIDNO! Umazan ali oviran dovod zraka lahko povzroči pregrete stroja, posledica česar so lahko poškodbe na bat in valju.

Svečka

- Če ima motor slabo moč, če ga je težko zagnati ali v prostem teku slabo teče, vedno najprej preverite svečko, preden se lotite drugih ukrepov.
- Da bi se izognili nevarnosti električnega udara se prepričajte, da sta pokrivalo za svečko in vžig nepoškodovana.
- Če je svečka umazana, jo očistite in hkrati preverite, če je razmak na elektrodi 0,5 mm. Po potrebi ga zamenjajte.

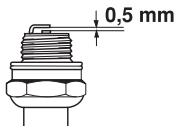

PREVIDNO! Vedno uporabljajte samo tip svečke, ki ga priporočamo! Uporaba napačne svečke lahko uniči bat in valj.

Posledica teh dejavnikov je nabiranje oblog na elektrodah svečke, kar lahko privede do nepravilnega delovanja motorja in težav pri vžigu.

- Nepravilna mešanica goriva z oljem (preveč olja ali napačno olje).
- Umazan zračni filter.

Funkcionalni pregled

Spošnen pregled

- Kontrolirajte, če so vse matice in vijaki temeljito priviti.

Tekalna kolesa

Mazanje tekalnih koles

- Mazalno pištolo priključite na mazalna mesta.

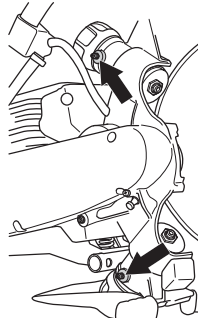

- Včrpavajte mazivo, dokler iz odprtine za prelivanje ne priteče čisto mazivo.

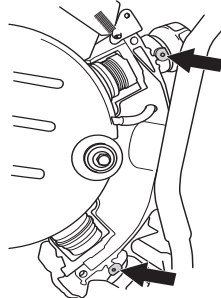

Zamenjava tekalnih koles

Tekalna kolesa zamenjajte, ko so grebeni koles obrabljeni za 50 odstotkov.

- 1) Nova, 3 mm (0.12")
- 2) Obrabljena, ≤ 1,5 mm (0.06")

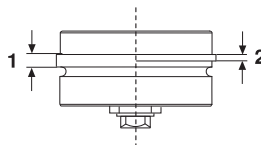

VZDRŽEVANJE

- Odstranite pokrov podpornega kolesa.

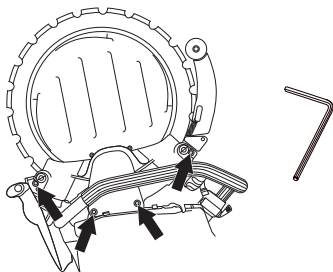

- Dvignite rezilo.

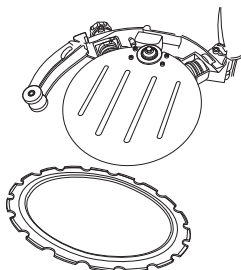

- Odvijte gumb. Najprej obrnite gumb za nekaj obratov, dokler ne začutite odpora. Tekalno kolo zatem sledi gumbu in se zaustavi, ko začuti odpor.

Tekalno kolo je pritisnjeno v gumb. Za sprostitev tekalnega kolesa še naprej obračajte gumb, dokler se popolnoma ne razrahlja.

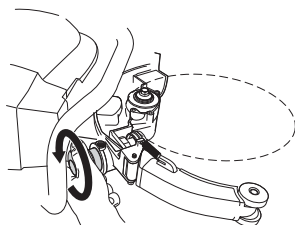

- Tekalno kolo lahko zdaj izvlečete iz ohišja.

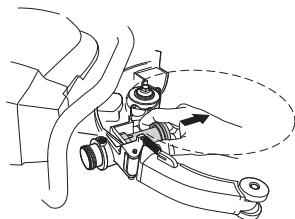

- Privijte gumb do dna, nato pa ga zrahljajte za 2 obrata.

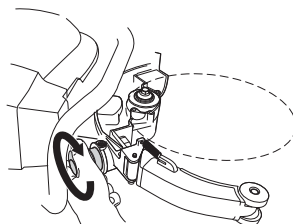

- Novo tekalno kolo vstavite v ohišje. Zdaj pritisnite tekalno kolo v gumb.

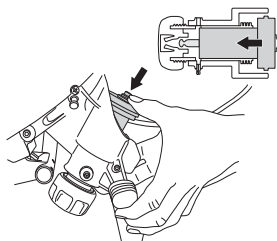

- Namažite tekalna kolesa. Glejte navodila v poglavju "Mazanje tekalnih koles".
- Montirajte rezilo. Glejte navodila v razdelku »Montaža in prilagajanje«.

Podporna kolesa

Podporna kolesa zamenjajte, ko je površina koles ravna, ko ni več utora na površini kolesa.

- 1) Nov
- 2) Obrabljen

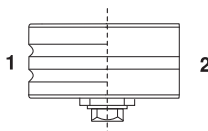

Zamenjava podpornih koles

- Odstranite pokrov podpornega kolesa.

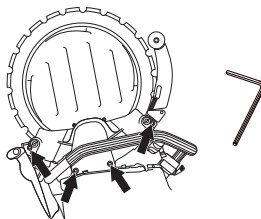

VZDRŽEVANJE

- Za menjavo koles uporabite 19 mm fiksni ključ za vijake in 13 mm kombiniran ključ.

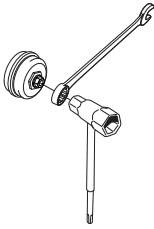

- Notranjost koles namažite z mastjo za ležaje, preden montirate nova kolesa.

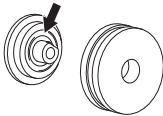

Pogonski disk

PREVIDNO! Pogonski disk zamenjajte, ko montirate novo rezilo. Obrabljen disk lahko povzroči, da rezilo zdrsnе in se tako poškoduje.

Prešibak tok vode ravno tako drastično skrajša življenjsko dobo pogonskega diska.

Zamenjava pogonskega diska

- Os blokirajte z gumbom za blokiranje.
- Odvijte srednji vijak in odstranite tesnilo.

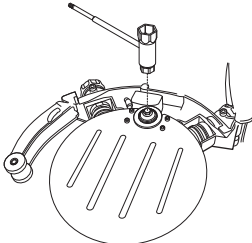

- Pogonski disk lahko zdaj odstranite.
- Zatezni moment za pritrđilni vijak pogonskega kolesa: 20 Nm (14,75 funt-čevljev).

Pogonski jermen

Napenjanje pogonskega jermena

Če pogonski jermen drsi, ga morate napeti. Napetost novega pogonskega jermena je treba ponovno nastaviti po tem, ko ste uporabili en ali dva rezervoarja z gorivom.

Pogonski jermen je zaprt in dobro zaščiten pred prahom in umazanijo.

- Odstranite pokrov in razrahljajte natezni vijak jermena.

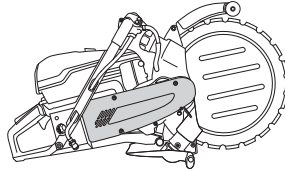

- Za napenjanje jermena s palcem pritisnite na natezno kolo. Zdaj dobro zategnite vijak za pritrđitev nateznega kolesa.

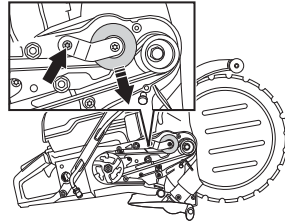

Zamenjajte pogonski jermen.



OPOZORILO! Naprave ne zaganjajte, če škripec za jermen in sklopka nista nameščena. Stroja ne zaganjajte brez nameščene rezilne roke ali glave. Saj lahko sklopka popusti in povzroči osebne poškodbe.

- Odstranite pokrov in razrahljajte natezni vijak jermena. Natezno kolo potisnite nazaj in vstavite nov pogonski jermen.

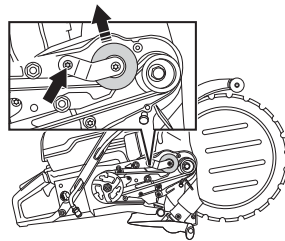

PREVIDNO! Preden vstavite nov jermen, se prepričajte, da sta oba koluta jermena čista in nepoškodovana.

VZDRŽEVANJE

- Za napenjanje jermena s palcem pritisnite na natezno kolo. Zdaj dobro zategnite vijak za pritrnitev nateznega kolesa.

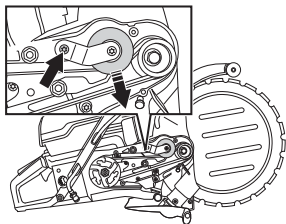

- Montirajte pokrov jermena.

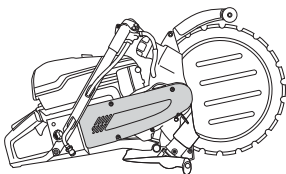

Uplinjač

Uplinjač je opremljen s fiksnimi šobami, ki zagotavljajo, da stroj vedno prejema pravilno mešanico goriva in zraka. Če motor nima dovolj moči ali slabo pospešuje, ukrepajte na naslednji način:

- Preverite zračni filter in ga po potrebi zamenjajte. Če to ne pomaga, kontaktirajte avtorizirano servisno delavnico.

Nastavitev hitrosti prostega teka



POZOR! Če števila vrtljajev v prostem teku ne morete nastaviti tako, da se rezilni priključek ustavi, se obrnite na vašega trgovca/ servisno delavnico. Stroja ne uporabljajte, dokler ni pravilno nastavljen in napaka odpravljena.

- Zaženite motor in preverite nastavitev prostega teka. Pri pravilno nastavljenem uplinjaču rezilna plošča med prostim tekom miruje.
- Hitrost prostega teka nastavite z vijakom T. Če jo je potrebno ponovno nastaviti, najprej obrnite vijak v smeri urinega kazalca, dokler se rezilo ne začne vrteti. Nato ga obrnite v nasprotni smeri urinega kazalca, dokler se rezilo ne ustavi.

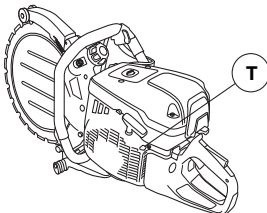

Priporočeno število vrtljajev motorja v prostem teku: 2700 v/min

Zaganjalnik



OPOZORILO! Povratna vzmet, vstavljena v ohišje zaganjalnika, je v napetem stanju, zato se lahko ob neprevidnem ravnanju sproži in povzroči osebno poškodbo.

Pri zamenjavi povratne vzmeti ali vžigalne vrvice bodite previdni. Vedno uporabljajte zaščitna očala.

Zamenjava strgane ali obrabljene vžigalne vrvice

- Sprostite vijake, s katerimi je zaganjalnik pritrjen na ohišje motorja in ga odstranite.

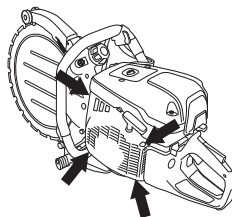

- Vrvico izvlecite približno 30 cm in jo potegnite iz zarezke koluta na zaganjalniku. Če je vrvica nepoškodovana: sprostite napetost vzmeti tako, da se kolot počasi vrti nazaj.

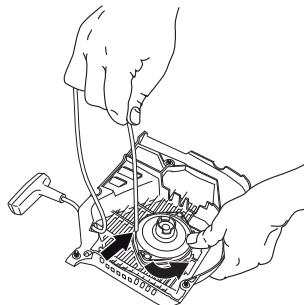

- Odstranite morebitne ostanke stare zaganjalne vrvice in preverite delovanje povratne vzmeti. Napeljite novo vrvico zaganjalnika skozi odprtino na ohišju zaganjalnika in pesta na kolotu.

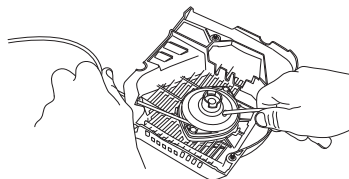

VZDRŽEVANJE

- Vrvico zaganjalnika pritrdite okrog pesta na kolutu, kot prikazuje slika. Dobro zategnite pritrdilo in zagotovite, da je prosti konec čim krajši. Konec vrvice zaganjalnika pritrdite v ročico zaganjalnika.

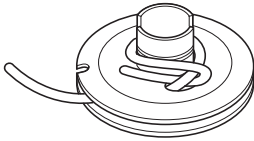

Napenjanje povratne vzmeti

- Vrvico napeljite skozi zarezo na obodu koluta in jo ovijte 3 krat v smeri urinega kazalca okrog pesta na kolutu zaganjalnika.

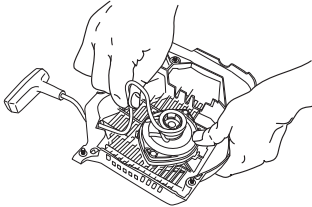

- Zdaj povlecite ročico zaganjalnika in s tem zategnite vzmet. Še enkrat ponovite postopek vendar tokrat s štirimi obrati.
- Opazili boste, da se po zategnitvi vzmeti ročica zaganjalnika vrne v pravilni izhodiščni položaj.
- Preverite, da ni vzmet v končnem položaju, če do konca izvlečete vrvico zaganjalnika. Upočasnite kolut zaganjalnika s palcem in preverite ali lahko obrnete kolut vsaj še za polovico obrata.

Zamenjava zlomljene povratne vzmeti

- Odvijte sornik na sredini koluta in odstranite kolut.

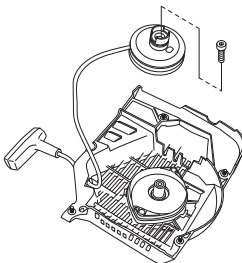

- Ne pozabite, da je povratna vzmet v ohišju zaganjalnika v napetem stanju.

- Odvijte vijaki, ki držijo škatlo z vzmetmi.

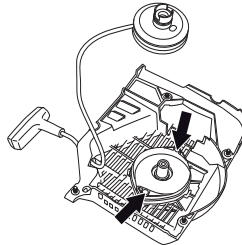

- Demontirajte povratno vzmet, tako da obrnete zaganjalnik navzdol in zrahljajte kljukice s pomočjo izvijača. Kljukice pritrjujejo sestav povratne vzmeti na zaganjalnik.

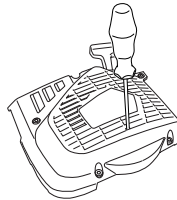

- Povratno vzmet namastite z redkim oljem. Sestavite zaganjalno vreteno in napnite povratno vzmet.

Montiranje zaganjalnika

- Zaganjalnik sestavite tako, da najprej izvlečete vrvico, nato pa zaganjalnik vstavite v ohišje motorja. Počasi sprostite vrvico, tako da se vreteno ujame v zaskočne kljukice.

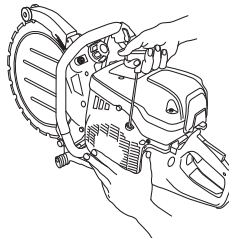

- Zategnite vijake.

Sistem goriva

Splošno

- Preverite ali nista poškodovana pokrov za gorivo in njegovo tesnilo.
- Preverite cev goriva. Ko je poškodovan, ga zamenjajte.

Filter za gorivo

- Filter za gorivo se nahaja v rezervoarju.
- Pri polnjenju mora rezervoar biti zaščiten pred onesnaževanjem. To zmanjša nevarnost za napak pri delovanju, ki lahko nastanejo, če se zamaši filter v rezervoarju za gorivo.

VZDRŽEVANJE

- Filtra ni mogoče očistiti ampak ga je treba zamenjati z novim. **Filter je treba zamenjati vsaj enkrat na leto.**

Zračni filter

Zračni filter je treba preveriti le, če motor ne deluje.

- Zrahljajte vijaka. Razstavite ohišje filtra.

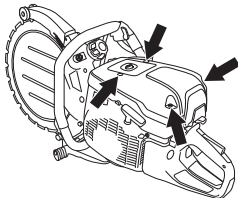

- Preverite zračni filter in ga po potrebi zamenjajte.

Menjava zračnega filtra

PREVIDNO! Zračnega filtra se ne sme čistiti, niti s komprimiranim zrakom. Tako bi se filter poškodoval.

- Zrahljajte vijaka. Odstranite pokrov.

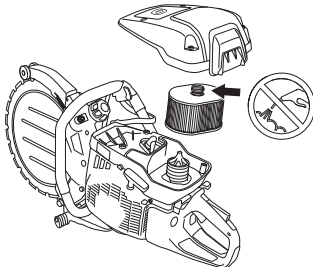

- Zamenjajte zračni filter.

Pogon z zobatimi kolesi, sklopka

- Preverite središče sklopke, gonilno opremo in vzmet sklopke.

Ponovno okovanje rezila



OPOZORILO! Krožnih rezil ni dovoljeno ponovno okovati. Zaradi svoje oblike je krožno rezilo izpostavljeno drugačnim napetostim kot 14-colsko centralno poganjano diamantno rezilo. Prva razlika je v tem, da pogonski disk obratuje na notranjem premeru rezila, zaradi česar se obrabljata tako pogonski disk kot površina rezila. Jedro rezila postaja tanjše in vodilo se razširi, kar ovira pogonski disk pri pogonjanju rezila. Druga razlika pa je v tem, da je rezilo, v kolikor ni popolnoma ravno, izpostavljeno napetosti koles in žaganja samega. V primeru da je bilo rezilo okovano v celoti, se napetosti v njem kopičijo, dokler ne počli ali se celo pretrga. Pretrgano rezilo lahko povzroči hude telesne poškodbe upravljavcu stroja ali drugim osebam. Zato družba Husqvarna ne priporoča uporabe krožnih rezil, ki so bila v celoti na novo okovana. Za dodatna navodila se obrnite na pooblaščenega prodajalca družbe Husqvarna.

ODPRAVLJANJE TEŽAV

Urnik odpravljanja težav

Težava	Verjeten razlog	Možna rešitev
Stroj ne deluje	Napačen postopek zagona.	Glejte navodila v poglavju Vžig in izklop.
	Izklopno stikalo v desni položaj (STOP)	Preverite ali je stikalo za zaustavitev (STOP) v levem položaju.
	V rezervoarju za gorivo ni goriva	Dolijte gorivo
	Okvara svečke	Zamenjajte svečko.
	Pokvarjena sklopka	Obrnite se na servisnega agenta.
Rezilo se vrti v prostem teku	Previsoka hitrost v prostem teku	Nastavite prosti tek
	Pokvarjena sklopka	Obrnite se na servisnega agenta.
Rezilo se povečevanjem plina ne vrti	Jermen je preveč ohlapen ali poškodovan	Napnite jermen ali pa ga zamenjajte z novim
	Pokvarjena sklopka	Obrnite se na servisnega agenta.
	Rezilo ni nameščeno pravilno	Preverite, ali je rezilo pravilno nameščeno.
Med povečevanjem plina stroj nima moči	Zamašen zračni filter	Preverite zračni filter in ga po potrebi zamenjajte.
	Zamašen filter za gorivo	Menjava filtra goriva
	Blokiran ventil rezervoarja za gorivo	Obrnite se na servisnega agenta.
Previsoke ravni vibracij	Rezilo ni nameščeno pravilno	Preverite, ali je rezilna plošča pravilno nameščena in da ni nobenih znakov poškodb. Glejte navodila v razdelkih »Rezilne plošče« in »Sestavljanje in nastavitve«.
	Poškodovano rezilo	Zamenjajte rezilo in se prepričajte, da je brezhibno.
	Pokvarjeni protivibracijski elementi	Obrnite se na servisnega agenta.
Previsoka temperatura stroja	Blokiran dovod zraka ali hladilna prirobnica	Očistite vstopne zračne odprtine in prirobnice hladilnih odprtin stroja
	Zdrs jermena	Preverite jermen in nastavite napetost
	Drsenje sklopke ali pokvarjena sklopka	Vedno režite s polnim plinom. Preverite sklopko ali se obrnite na pooblaščen servisno delavnico

ODPRAVLJANJE TEŽAV

Urnik odpravljanja težav

Težava	Verjeten razlog	Možna rešitev
Rezilo se ne vrti.	Vijaki vodilnih kolesc niso popolnoma zategnjeni.	Popolnoma zategnite vijake vodilnega kolesca.
	Rezilo ni pravilno nameščeno na tekalna kolesa.	Namestite rezilo in se prepričajte, da se premika, glejte poglavje 'Sestavljanje in namestitvev'.
	Prekomerno zategnjeni podporna kolesca.	Znova nastavite podporna kolesca.
Rozilo se vrti prepočasi.	Prekomerno zategnjeni podporna kolesca.	Popolnoma zategnite vijake vodilnega kolesca.
	Obrabljen pogonski disk.	Preverite obrabo pogonskega kolesa, glejte poglavje 'Rezila'. Po potrebi zamenjajte, glejte poglavje 'Sestavljanje in namestitvev'.
	Obrabljen notranji premer rezila v obliki črke V.	Preverite obrabo rezila, glejte poglavje 'Rezila'. Po potrebi zamenjajte, glejte poglavje 'Sestavljanje in namestitvev'.
	Oslabljene vzmeti na vodilnih kolesih.	Zamenjajte sklop vodilnega kolesca ali pa se obrnite na pooblaščen servisno delavnico.
	Poškodovani ležaji vodilnih kolesc.	Zamenjajte sklop vodilnega/podpornega kolesca ali pa se obrnite na pooblaščen servisno delavnico.
	Poškodovani ležaji podpornih kolesc.	
Rezilo skače iz svojega položaja.	Premalo zategnjena podporna kolesca.	Znova nastavite podporna kolesca.
	Obrabljena vodilna kolesa.	Preverite obrabo vodilnih kolesc, glejte poglavje 'Vzdrževanje'. Po potrebi zamenjajte.
	Rezilo ni pravilno nameščeno na tekalna kolesa.	Namestite rezilo in se prepričajte, da se premika, glejte poglavje 'Sestavljanje in namestitvev'.
	Poškodovano rezilo.	Preverite obrabo rezila, glejte poglavje 'Rezila'. Po potrebi zamenjajte, glejte poglavje 'Sestavljanje in namestitvev'.
Rezilo se maje.	Prekomerno zategnjeni podporna kolesca.	Znova nastavite podporna kolesca.
	Rezilo se preveč segreje.	Preverite pretok vode, glejte poglavje 'Tehnični podatki'
Segmenti se lomijo.	Ukrivljeno, zvito ali slabo v zdrževano rezilo.	Rezilo uporabljajte naprej samo, če manjka en segment ali ga dajte obnoviti, če je rezilo obrabljeno maks. 50 %.
		Preverite obrabo rezila, glejte poglavje 'Rezila'. Po potrebi zamenjajte, glejte poglavje 'Sestavljanje in namestitvev'.
Rezilo reže prepočasi.	Napačno rezilo za uporabljeni material.	Preverite priporočila za rezila, glejte poglavje 'Rezila'. Po potrebi zamenjajte rezilo, glejte poglavje 'Sestavljanje in namestitvev'.
Rezilo zdrsne.	Vodilna kolesca se pri premikanju navznoter in navzven zatikajo. Zatakajna vodilna kolesca rezila ne pritisnejo zadostno ob pogonsko kolo.	Preverite, ali se lahko puše vodilnih kolesc nemoteno pomikajo navzven in navznoter. V nasprotnem primeru jih odstranite, očistite, namastite in namestite. Glejte poglavje 'Vzdrževanje'. Po potrebi zamenjajte.
	Obrabljen pogonski disk. Abrazivni material in premalo vode med žaganjem poveča obrabo diska.	Preverite obrabo pogonskega kolesa, glejte poglavje 'Rezila'. Po potrebi zamenjajte, glejte poglavje 'Sestavljanje in namestitvev'.
	Obrabljena pasnica vodilnega kolesa. Ko je pasnica obrabljena več kot do polovice širine, rezilo zdrsuje.	Preverite obrabo vodilnih kolesc, glejte poglavje 'Vzdrževanje'. Po potrebi zamenjajte.
	Obrabljen utor in notranji rob rezila. Vzrok za to je premajhno polivanje abrazivnega materiala in/ali obraba pogonskega diska, kar povzroča zdrs rezila.	Preverite rezilo, pogonsko kolo in vodilna kolesca, glejte poglavje 'Rezila'. Po potrebi zamenjajte, glejte poglavje 'Sestavljanje in namestitvev'.
		Preverite pretok vode, glejte poglavje 'Tehnični podatki'

TEHNIČNI PODATKI

Tehnični podatki

Motor	K970 II Ring/K970 III Ring
Gibna prostornina valja, cm ³ /cu.in	93,6/5,7
Razmik valjev, mm/palcev	56/2,2
Hod, mm/palci	38/1,5
Prosti tek, rpm	2700
Široko odprt plin – brez obremenitve, št. vrt./min.	9300 (+/- 150)
Moč, kW/KM pri vrt/min	4,8/6,5 @ 9000
Sistem vžiga	
Izdelovalec sistema vžiga	SEM
Tip sistema vžiga	CD
Svečka	Champion RCJ 6Y/NGK BPMR 7A
Odprtina elektrode, mm	0,5
Sistem za gorivo in mazanje	
Izdelovalec uplinjača	Walbro
Tip uplinjača	RWJ-7
Prostornina rezervoarja za gorivo, liter/US fl.Oz	1,0/33,8
Vodno hlajenje	
Priporočen pritisk vode, bar/PSI	1,5-10/22-150
Priporočen pretok vode, litri/min/gal (ZDA)/min	4/1
Teža	
Stroj za rezanje brez goriva in rezila, kg/lb	13,8/30,4
Emisije hrupa (glejte op. 1)	
Moč hrupa, izmerjena dB(A)	114
Moč hrupa, zagotovljena L _{WA} dB(A)	115
Zvočni nivoji (glejte op. 2)	
Enakovredna raven zvočnega tlaka pri ušesu upravljavca, dB(A)	104
Ekvivalenca nivojev vibracij, a_{hveq} (glejte opombo 3)	
Sprednji ročaj, m/s ²	2,7
Zadnji ročaj, m/s ²	3,4

Opomba 1: Emisija hrupa v okolico merjena kot zvočni efekt (L_{WA}) v skladu z EG direktivo 2000/14/EG. Razlika med zajamčeno in izmerjeno ravno zvočne moči je, da zajamčena raven zvočne moči v skladu z Direktivo 2000/14/ES vključuje tudi razpršitev rezultata meritve in razlike med različnimi napravami istega modela.

Opomba 2: Ekvivalenca nivoja zvočnega tlaka, skladna z EN ISO 19432, je izračunana kot celotna, časovno ponderirana vsota energije za različne nivoje zvočnega tlaka pod različnimi delovnimi pogoji. Sporočeni podatki za ekvivalenco nivoja zvočnega tlaka za napravo imajo tipično statistično razpršitev (standardni odklon) v vrednosti 1 dB(A).

Opomba 3: Ekvivalenca nivoja vibracij, skladna z EN ISO 19432, je izračunana kot celotna, časovno ponderirana vsota energije za nivoje vibracij pod različnimi delovnimi pogoji. Sporočeni podatki za ekvivalenco nivoja vibracij imajo tipično statistično razpršitev (standardni odklon) v vrednosti 1 m/s².

Oprema za rezanje

Krožno rezilo	Največja globina reza, mm/inch	Maks. obrobna hitrost, m/s / ft/min	Najv. hitrost rezila, vrt/min	Teža rezila, kg/lb
14" (370 mm)	270/10,6	55/11000	2800	0,8/1,8

TEHNIČNI PODATKI

ES-Izjava o skladnosti

(Velja le za Evropo)

Husqvarna AB, SE-561 82 Huskvarna, Švedska, tel +46-36-146500, izjavlja pod lastno odgovornostjo, da je stroj power cutter **Husqvarna K970 II Ring, K970 III Ring** od serijske številke 2016 naprej (leto je jasno navedeno v besedilu na ocenjevalni ploščici s pripadajočo serijsko številko), da so v skladu z zahtevami direktive Sveta

- z dne 17. maja 2006, ki se nanaša na stroje, **2006/42/ES**.
- z dne 26. februarja 2014 "za elektromagnetsko skladnost" **2014/30/EU**.
- z dne 8. maja 2000 "za emisijo hrupa v okolico" **2000/14/ES**. Ocena skladnosti glede na aneks V.

Za informacije v zvezi z emisijo hrupa glejte poglavje Tehnični podatki.

Uporabljeni so bili naslednji standardi: **EN ISO 12100:2010, EN ISO 14982:2009, CISPR12:2007+AMD1:2009, EN ISO 19432:2012**

Priglašeni organ: 0404, SMP Svensk Maskinprovning AB, Box 7035, SE-750 07 Uppsala, Švedska, je za družbo Husqvarna AB opravil prostovoljen tipski pregled v skladu z direktivo o strojih (2006/42/ES). Certifikat ima naslednjo številko: SEC/10/2286.

Nadalje je SMP Svensk Maskinprovning AB, Box 7035, SE-750 07 Uppsala, Švedska, potrdil ujemanje z dodatkom V k direktivi sveta z dne 8. maja 2000 "za emisijo hrupa v okolico" 2000/14/ES. Certifikat ima naslednjo številko: 01/169/033 – K970 II Ring/K970 III Ring

Gothenburg, 30. marec 2016

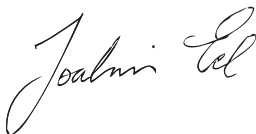

Joakim Ed

Direktor oddelka za globalne raziskave in razvoj

Construction Equipment Husqvarna AB

(Pooblaščen predstavnik za Husqvarna AB in odgovorni za tehnično dokumentacijo.)

Izvirna navodila

1157314-84, rev 3



2018-10-22